

Schéma čistírny odpadních vod BioCleaner® BC 16 MBR Ultimate

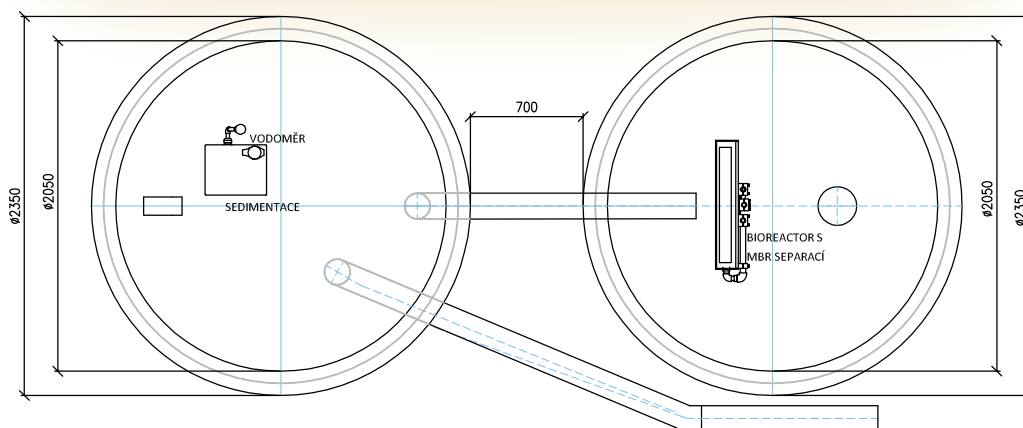

Objem sedimentace	4.12 m ³	Maximální hmotnost	1200 kg
Objem aktivace	2.45 m ³	Instalovaný příkon ČOV	1505 W
Objem retence	1.56 m ³	Napětí	230 V
Celkový objem	8.13 m ³	Jištění přívodního kabelu	1x16 A/B
Výška hladiny	1.85 m	Přívodní kabel	CYKY-J 3x2.5

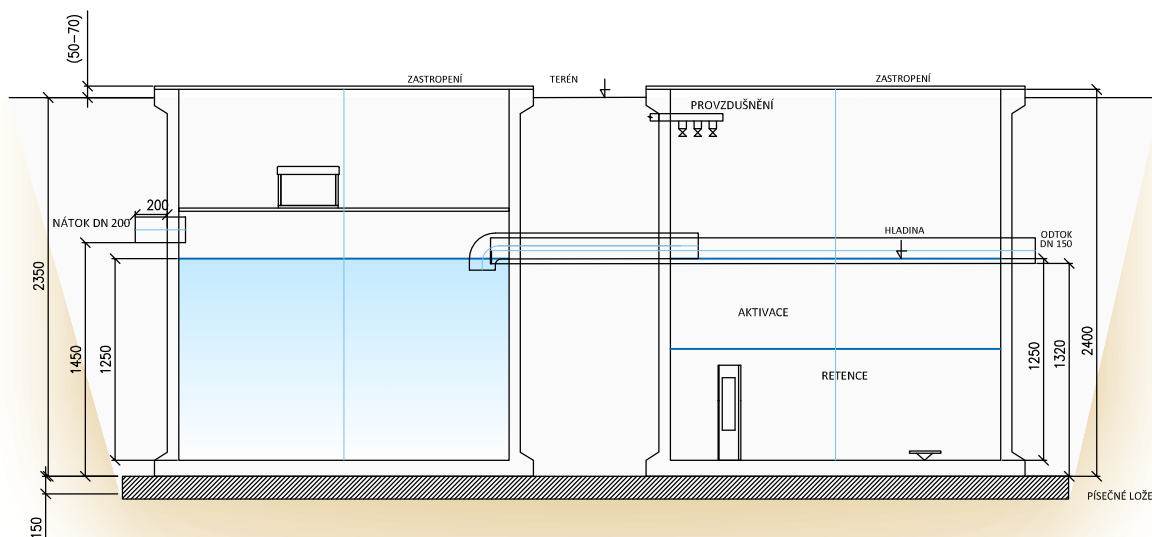